

แบบวิศวกรรมไฟฟ้าและสื่อสาร

ELECTRICAL

อาคาร G



CMRU

แบบก่อสร้างหอพักนักศึกษา 7 ชั้น กลุ่มที่ 3 อาคาร G และ H
มหาวิทยาลัยราชภัฏ เชียงใหม่
สถานที่ตั้ง ศูนย์แม่ริม อำเภอแม่ริม จังหวัดเชียงใหม่

DRAWING SET ISSUED OF PACKAGE

E แบบวิศวกรรมไฟฟ้าและสื่อสาร
ELECTRICAL

11

TOTAL SHEETS: 11
PROJECT NO.

ISSUED DATE :



แผนภูมิ

96 Moo 2
Fa Ham Muang Chiangmai 5000
Tel 081 3660002

PROJECT:
อาคารหอพักนักศึกษา 7 ชั้น
กลุ่มที่ 3 อาคาร G และ H

LOCATION:
ศูนย์แม่ริ่ม อำเภอแม่ริม
จังหวัดเชียงใหม่

ARCHITECTS:
ชวิชัย ชูธรรมพรวิทย์ ส.ศด. 3000
วชิระนันท์ รักษาสอน ส.ศด. 17474
ปกรณ์กร กันนิภา ส.ศด. 18332

LANDSCAPE ARCHITECTS:
จิรัชชัย เจริญศิริวรรณ ส.ศด. 79

ENGINEERS:
ศุภพาวุธ ไข่มวง ส.ศด. 8674
ศักดิ์ชัย ทองพันธ์ ก.บ. 33429

ELECTRICAL ENGINEERS:
จำนงค์ ไชยบูล ส.ศด. 4537

SANITARY ENGINEERS:
ศุภชัย คงอินทร์ ส.ศด. 276

MECHANICAL ENGINEERS:
สมจิตร ชินใจ ส.ศด. 4172

TITLE:
ELECTRICAL DRAWING LIST
MAIN FEEDER OUTDOOR

SCALE:
1 : 100

APPROVED BY:

NO.	DESCRIPTION	DATE

PROJECT NO :
อาคาร G

ส ำ ร ำ บ ัญ ฎ ำ บ ำ บ		
แบบวิศวกรรมไฟฟ้าและสื่อสาร		
เลขที่	รายละเอียด	รายละเอียด
E-01	ELECTRICAL DRAWING LIST	
E-02	ข้อกำหนดรายการประกอบแบบงานระบบไฟฟ้าและสื่อสาร	
E-03	ELECTRICAL SINGLE LINE & RISER DIAGRAM	
E-04	RISER DIAGRAM	
E-05	LOAD SCHEDULE	
E-06	ผังแสดงตำแหน่งหม้อแปลงไฟฟ้า	
E-07	แปลนระบบไฟฟ้าแรงส่งสูง ชั้น 1-7 อาคาร B	
E-08	แปลนระบบไฟฟ้าแรงส่งสูง, PLUG ชั้นอาคาร B	
E-09	แปลนระบบ PLUG & MATV & TELEPHONE & LAN ชั้นที่ 1-7 อาคาร B	
E-10	แปลนระบบ FIRE ALARM & CCTV & WIF ชั้นที่ 1-7 อาคาร B	
E-11	แปลนระบบป้องกันฟ้าผ่า อาคาร B	

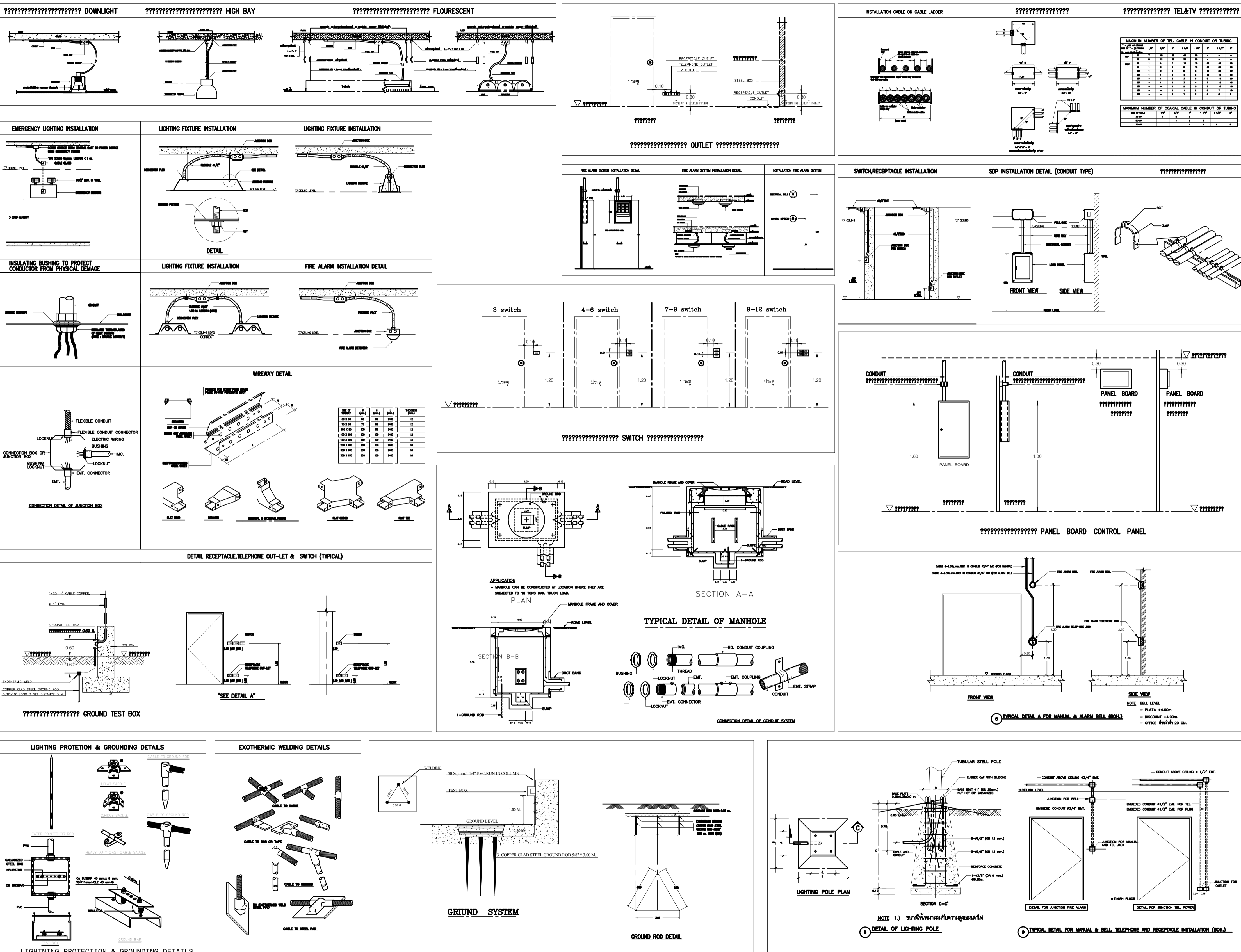

รายการวัสดุ		
NO.	รายการ	รายละเอียด
1	หม้อแปลงไฟฟ้า	ยี่ห้อ : GTC , เจียวิชัย
2	รายงานวัสดุ MDB	S.I.M , ASEFA , TIC
3	LOAD CENTER & CB	SCHNEIDER , ABB
4	ตู้สื่อสาร - ตู้หรือตู้สายเบรคโลหะ - ตู้หรือตู้สายเบรคโลหะ	MATSUSHITA , PANASONIC , TAS , PAT ท้องถิ่นไทย , สหช่าง , น.อ.น.
5	สายไฟฟ้า	YAZAKI , BANGKOK CABLE , PHELPS DODGE
6	ดวงโคมไฟฟ้า	EVE , DELIGHT , PHILIPS , EXTRA BRITRE , LUS
7	สวิตช์ตัวรับไฟฟ้าและอื่นๆ	Schneider , PANASONIC , CLIPSAL , HACO
8	ระบบโทรศัพท์ - ตู้สาขา - ตู้ต่อสายโทรศัพท์ - สายโทรศัพท์	FORTH , PHONIX , PANASONIC , FUJISU KRONE , POUYET , LINK BANGKOK CABLE , PHELPS DODGE , LINK
9	ระบบโทรทัศน์ - อุปกรณ์กระจายสัญญาณ - สายโทรทัศน์	PHILIPS , TAFT , DBY , SAMART BELDEN , SAMART , LINK , DBY
10	สัญญาณแจ้งเหตุเพลิงไหม้	NOHMI , NOTIFIER , WILL , BOSCH
11	ระบบโทรทัศน์วงจรปิด	PHILIPS , FUJINET , BOSS , PANASONIC
12	ระบบคอมพิวเตอร์ - สายคอมพิวเตอร์ CAT5E	CISCO , ALLIED TELESYN , 3-COM LINK , AMP
13	EMERGENCY LIGHT	CEE , DELIGHT , SUNNY
14	KEY TAG	ELECON หรือ เทียนไม้ทำ
15	GENERATOR	CUMMINS , PERKINS หรือ เทียนไม้ทำ



มหาวิทยาลัยเชียงใหม่ เชียงใหม่

แปลนฤๅ

96 Moo 2
Fa Ham Muang Chiangmai 5000
Tel 051 366002

PROJECT:

อาคารหอพักนักศึกษา 7 ชั้น
กลุ่มที่ 3 อาคาร G และ H

LOCATION:

ศูนย์แม่ริม อำเภอแม่ริม
จังหวัดเชียงใหม่

ARCHITECTS:

ชวิชัย สุธรรมพร ส.ศด.3000

วชิรณัน รัตนอธิษฐาน ส.ศด.17474

เครื่องเอนจิเนียริง ส.ศด.18332

LANDSCAPE ARCHITECTS:

จิรัชย์ เจริญศิริวรรณ ส.ศด.79

ENGINEERS:

ศพวท ไซออน สย 8674

ศักดิ์ชัย ทองพันธ์ ภ.บ.33429

ELECTRICAL ENGINEERS:

จ๋านศักดิ์ ใจนวล ส.ศด.4537

SANITARY ENGINEERS:

ศภกษย์ คงอินทร์ ส.ศ.276

MECHANICAL ENGINEERS:

สมจิตร ชินใจ ส.ศ.4172

TITLE:

SINGLE LINE DIAGRAM

SCALE:

1 : 100

APPROVED BY:

REVISION

NO.	DESCRIPTION	DATE

PROJECT NO :

อาคาร G

SHEETS NO:

E-03

TOTAL SHEET:

11

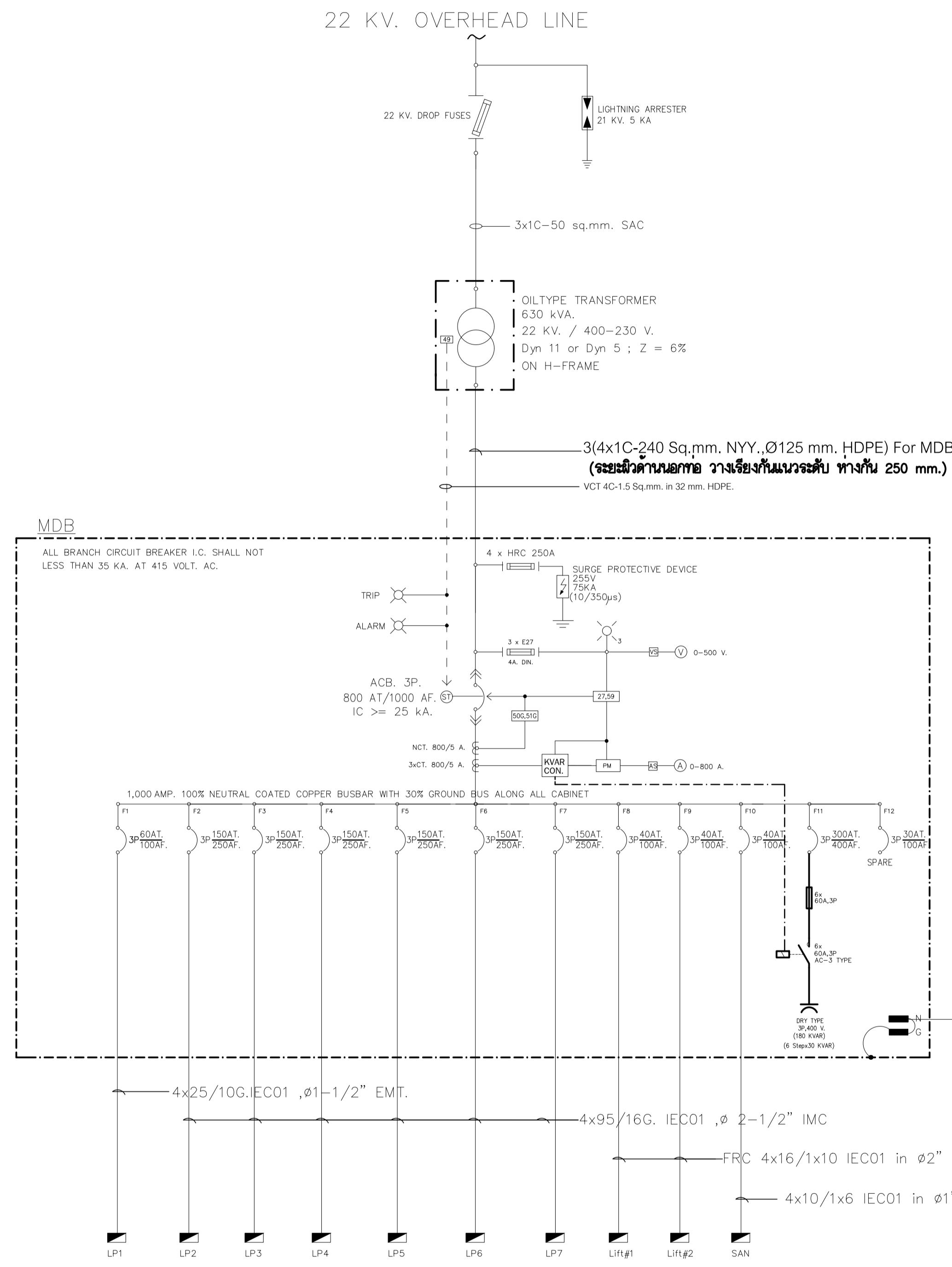

ELECTRICAL SYSTEM SINGLE LINE DIAGRAM

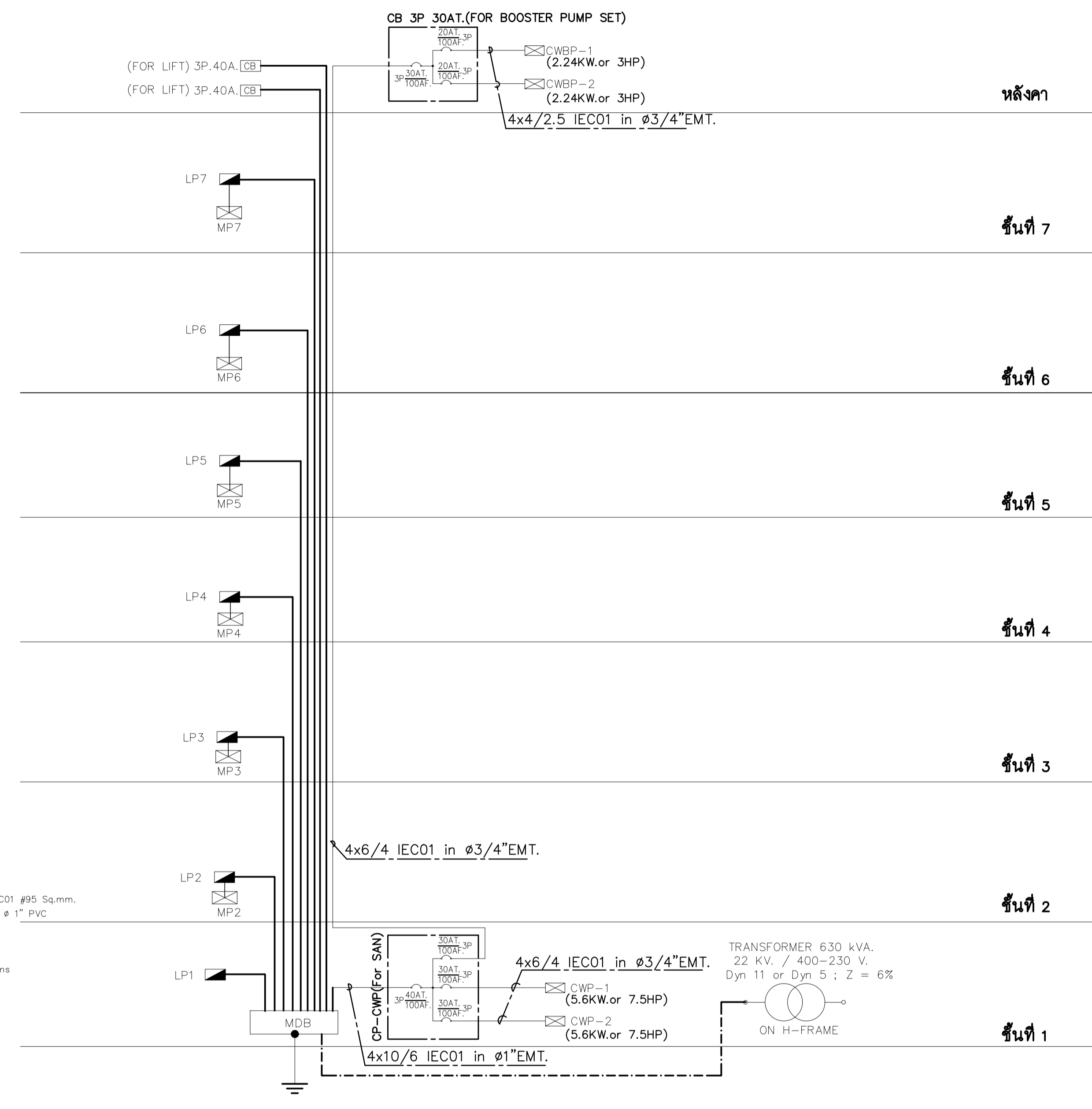

ELECTRICAL SYSTEM RISER DIAGRAM



แผนภูมิ

96 Moo 2
Fa Ham Muang Chiangmai 5000
Tel 081 366002

PROJECT:

อาคารหอพักนักศึกษา 7 ชั้น
กลุ่มที่ 3 อาคาร G และ H

LOCATION:

ศูนย์แม่ริม อำเภอแม่ริม
จังหวัดเชียงใหม่

ARCHITECTS:

ชวัญชัย สุธรรมพร... ส.ศด.3000

วชิรินทร์ รัตนรัตน์... ก.ศด.17474

นเรศวร โภคินภา... ส.ศด.18332

LANDSCAPE ARCHITECTS:

จิรัชย์ เจริญศิริวิบูล... ส.ศด.79

ENGINEERS:

ศุภวรา ไข่มุนี... ส.ศด.8674

ศักดิ์ชัย ทองพันธ์... กบ.33429

ELECTRICAL ENGINEERS:

จำนงค์ ไจนวน... ส.ศด.4537

SANITARY ENGINEERS:

ศุภชัย คณินทร์... ส.ศด.276

MECHANICAL ENGINEERS:

สมจิตร ชินใจ... ส.ศด.4172

TITLE:

RISER DIAGRAM

SCALE:

1 : 100

APPROVED BY:

REVISION

NO.	DESCRIPTION	DATE

PROJECT NO :

อาคาร G

SHEETS NO:

04

E-04

TOTAL SHEET:

11

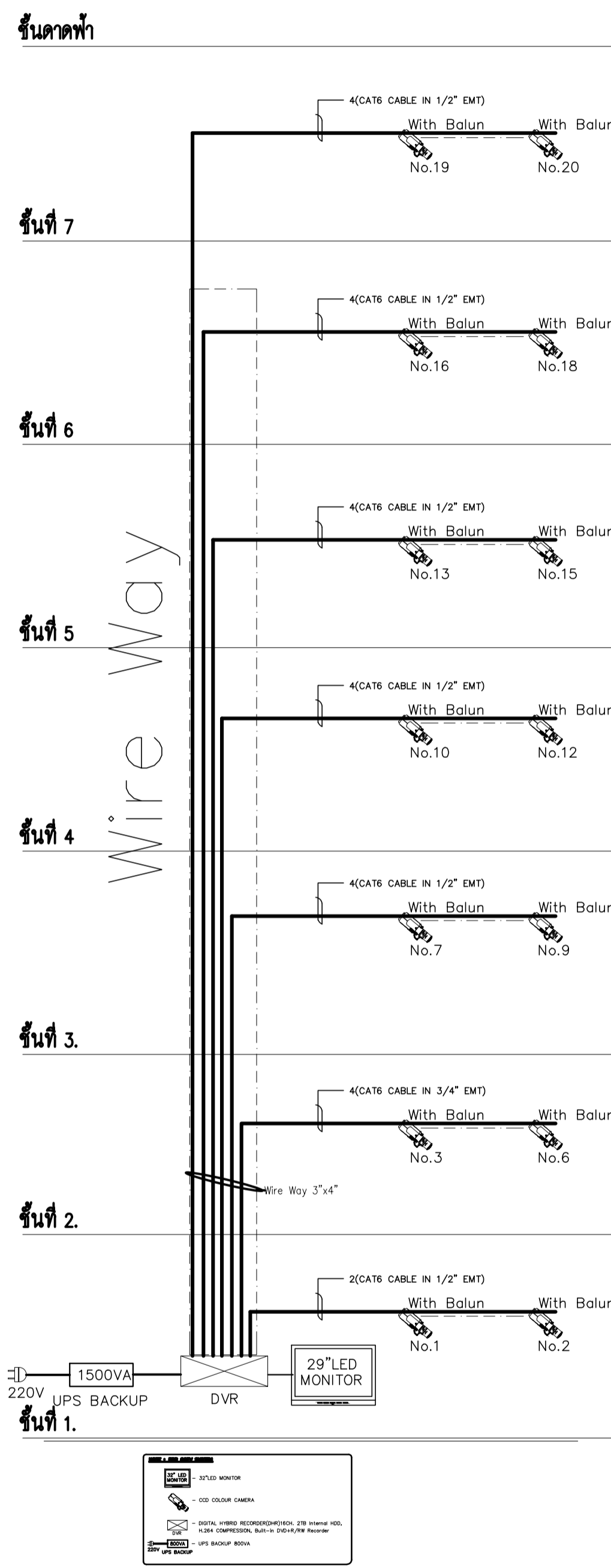

RISER DIAGRAM CCTV SYSTEM

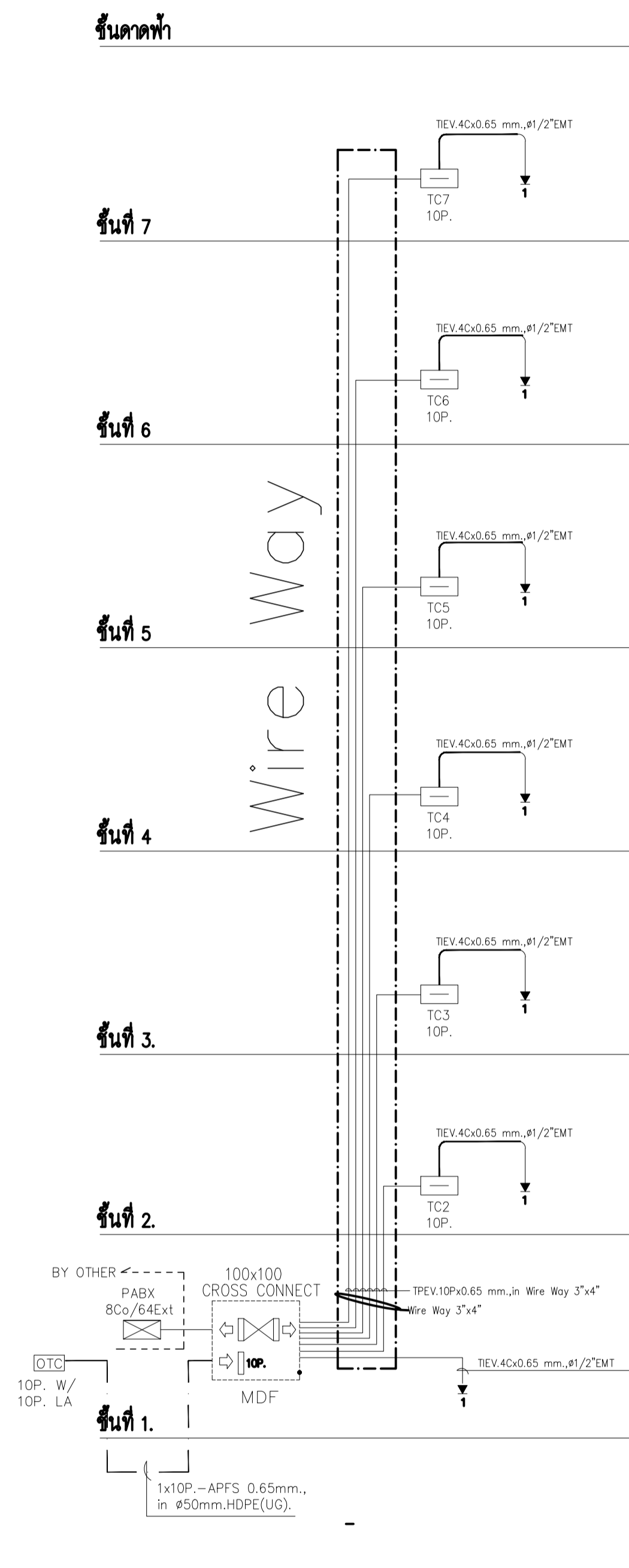

TELEPHONE SYSTEM RISER DIAGRAM

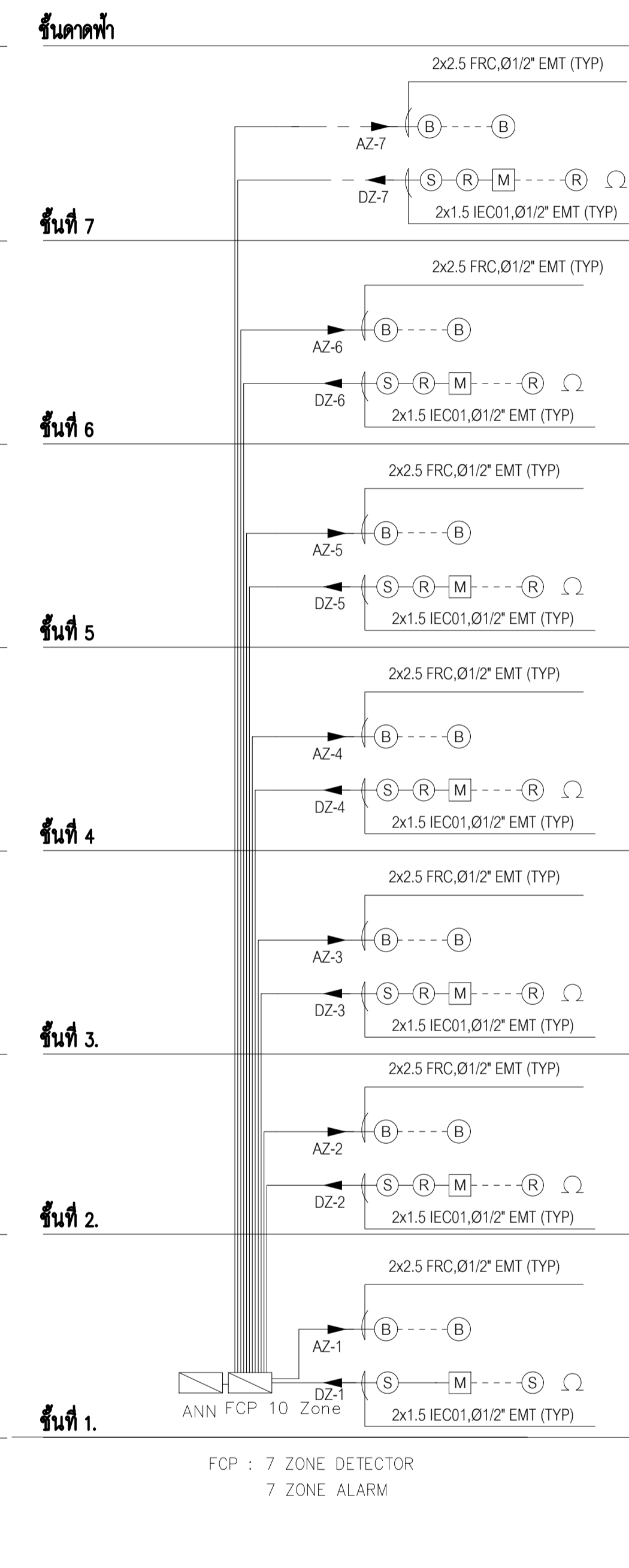

FIRE ALARM SYSTEM RISER DIAGRAM

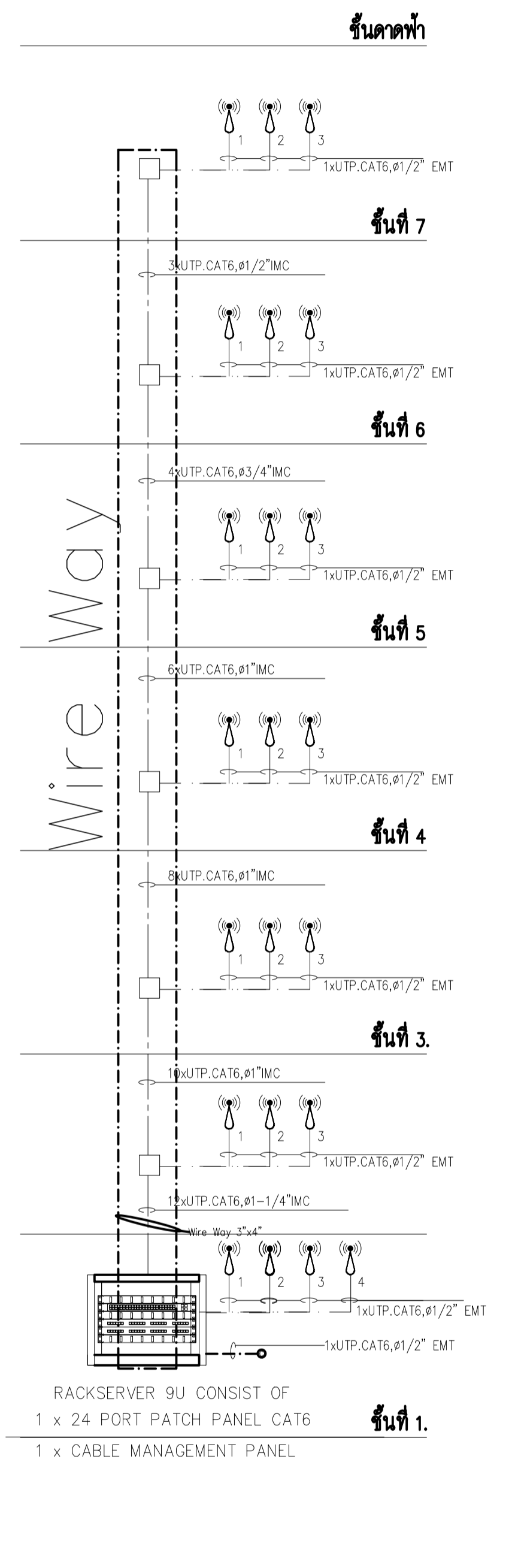

WIFI NETWORK RISER DIAGRAM

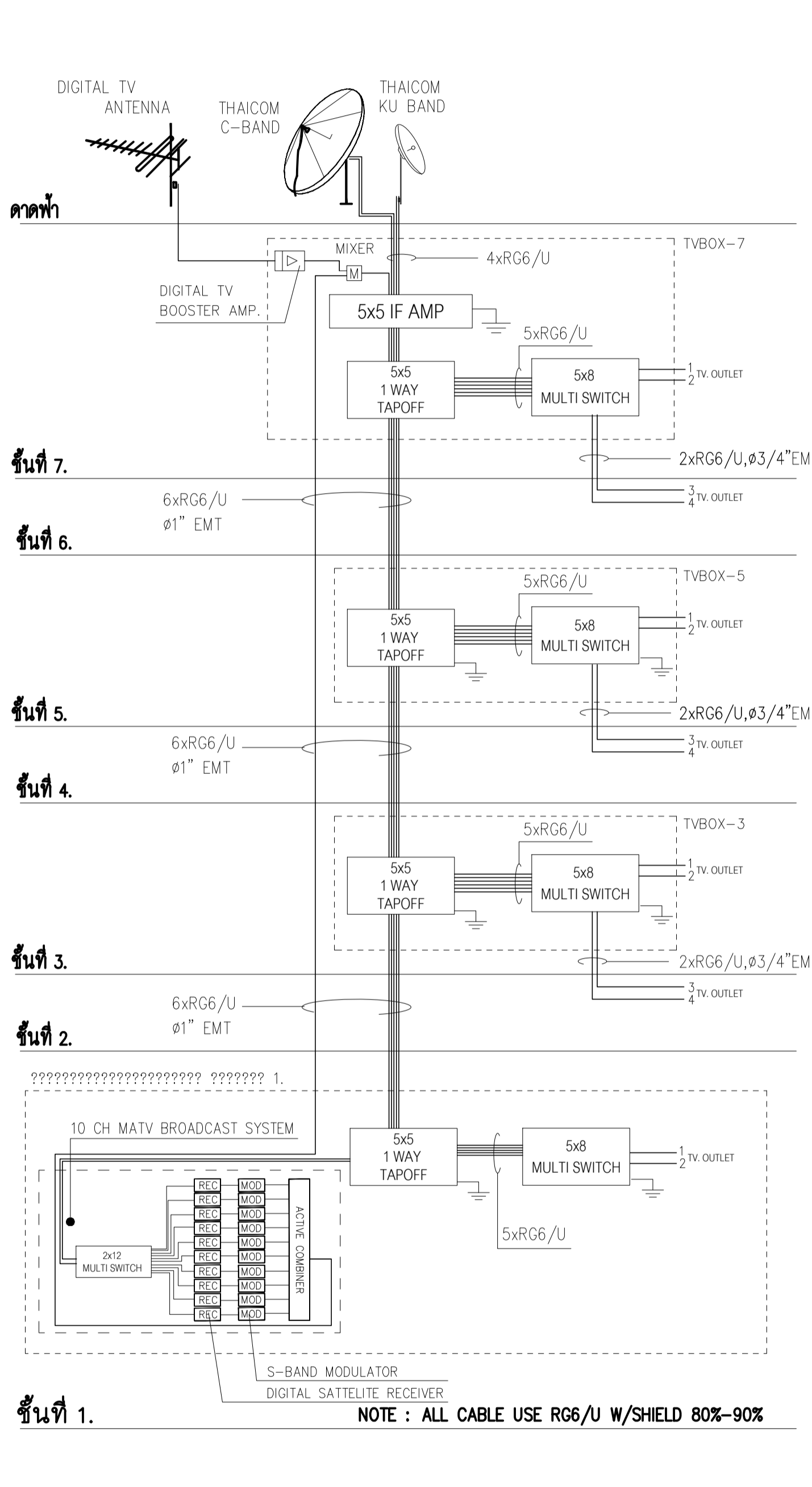

SMATV SYSTEM RISER DIAGRAM



มหาวิทยาลัยเชียงใหม่ เชียงใหม่

แปลนฤกษ์

96 Moo 2
Fa Ham Muang Chiangmai 5000
Tel 051 3660002

PROJECT:

อาคารหอพักนักศึกษา 7 ชั้น
กลุ่มที่ 3 อาคาร G และ H

LOCATION:

ศูนย์แม่ริม อำเภอแม่ริม
จังหวัดเชียงใหม่

ARCHITECTS:

ชวัญชัย สุธรรมชาวี ส.ศด.3000

วรรัตน์ รัตนชัย ภ.ศด.17474

เกรียงไกร กันนิภา ภ.ศด.18332

LANDSCAPE ARCHITECTS:

จิรัชย์ เจริญศิริวรรณ ส.ภ.ศ.79

ENGINEERS:

ศพวฑู โยธแสน สย.8674

ศักดิ์ชัย ทองพันธ์ ภย.33429

ELECTRICAL ENGINEERS:

จำนงค์ ไจนวล สฟ.4537

SANITARY ENGINEERS:

ศุภชัย คงอินทร์ สส.276

MECHANICAL ENGINEERS:

สมจิตร ชินใจ สก.4172

TITLE:

ผังแสดงตำแหน่งหม้อแปลงไฟฟ้า

SCALE:

1 : 250

APPROVED BY:

REVISION

NO. DESCRIPTION DATE

PROJECT NO :

อาคาร G

SHEETS NO:

06

E-06

TOTAL SHEET:

11

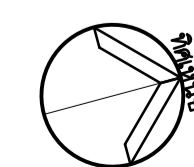
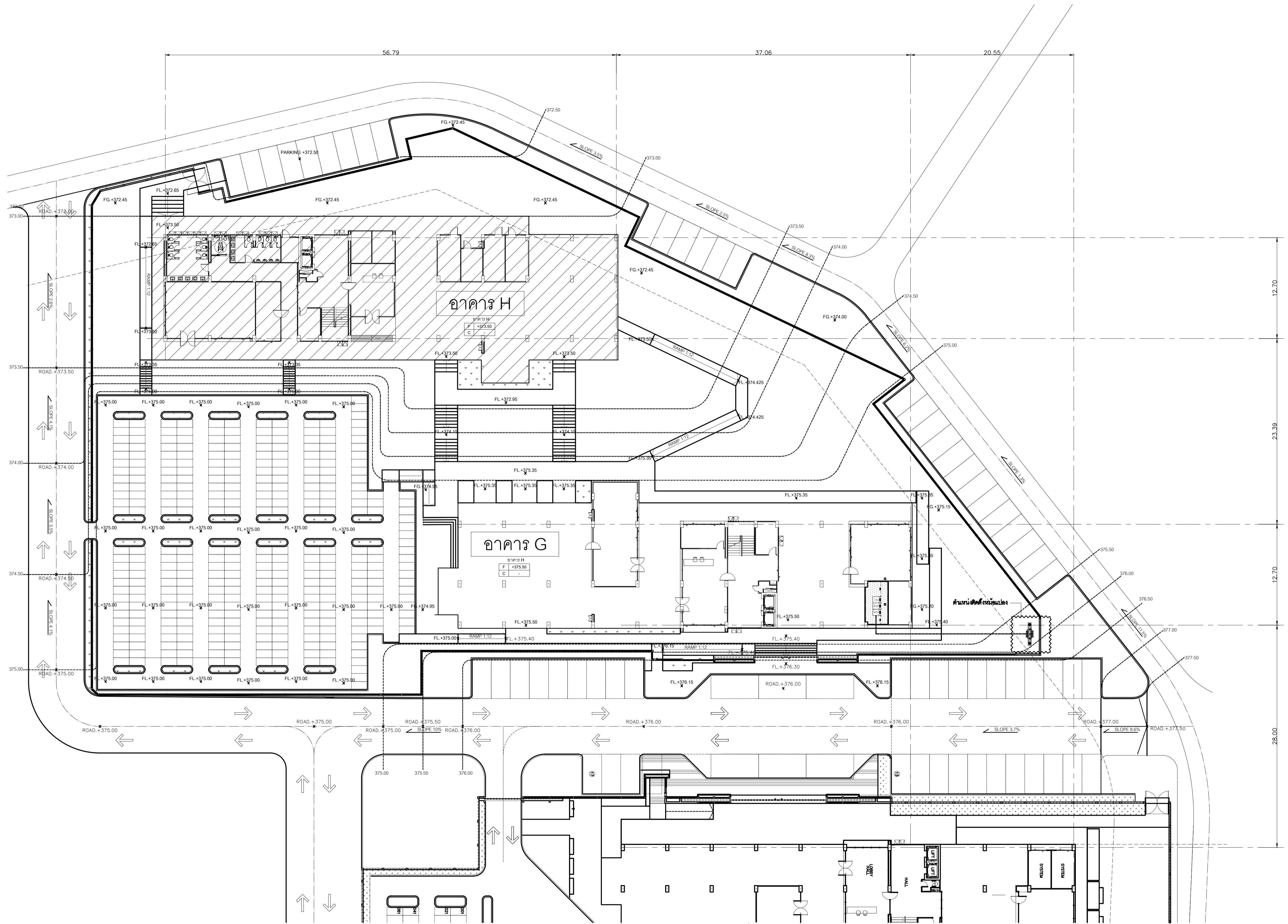

ผังแสดงตำแหน่งหม้อแปลงไฟฟ้า
ภาคส่วน 1 : 200



มหาวิทยาลัยราชภัฏเชียงใหม่

แปลนฤกษ์

96 Moo 2
Fa Ham Muang Chiangmai 5000
Tel 081 3660002

PROJECT:
อาคารหอพักนักศึกษา 7 ชั้น
กลุ่มที่ 3 อาคาร G และ H

LOCATION:
ศูนย์แมริม อำเภอแมริม
จังหวัดเชียงใหม่

ARCHITECTS:
ชวัญชัย สุธรรมพร ว.ส.ศ. 3000
วชิรพันธ์ รัตนศรี ว.ส.ศ. 17474
เกรียงไกร มณีนิภา ว.ส.ศ. 18332

LANDSCAPE ARCHITECTS:
จิรัชชัย เจริญศิริวรรณ ว.ส.ศ. 79

ENGINEERS:
ศุภพร ชัยแสน สย.ร.ร. 8674
ศักดิ์ชัย ทองพันธ์ ทร.ร. 33429

ELECTRICAL ENGINEERS:
จันทน์ ไฉนวน ส.พ.ร. 4537

SANITARY ENGINEERS:
ศุภชัย คงอิทธิ ส.ศ. 276

MECHANICAL ENGINEERS:
สมจิตร ชินใจ ส.ก. 4172

TITLE:
แปลนระบบไฟฟ้าแสงสว่าง ชั้น 1-7

SCALE:
1 : 100

APPROVED BY:

REVISION		
NO.	DESCRIPTION	DATE

PROJECT NO :
อาคาร G

SHEETS NO:
07

E-07

TOTAL SHEET:
11

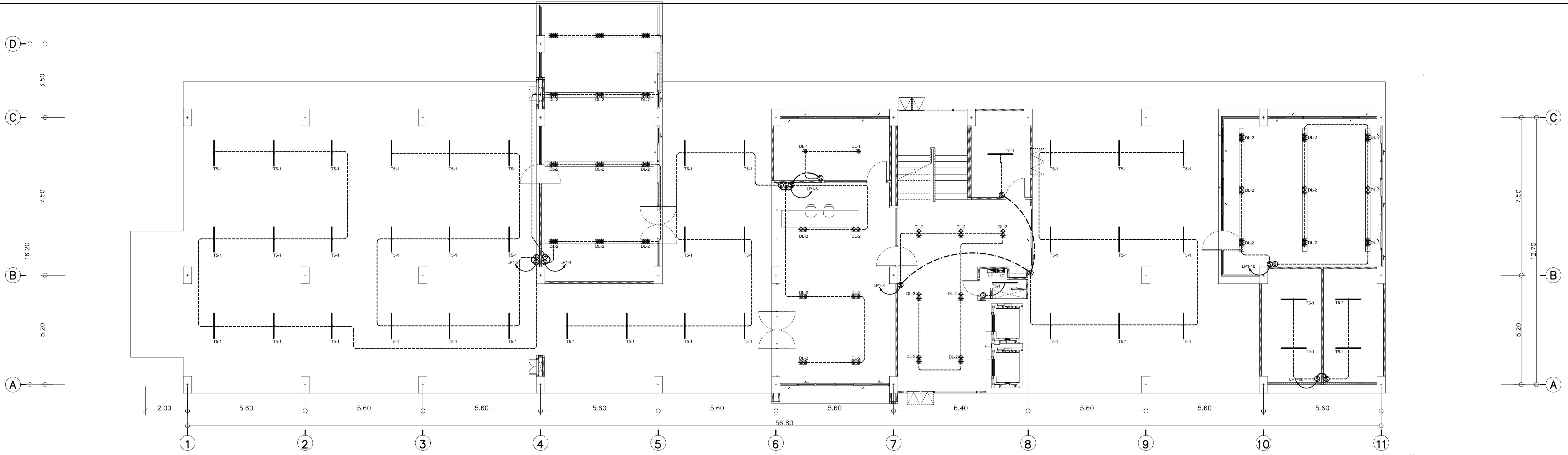

แปลนระบบไฟฟ้าแสงสว่าง ชั้น 1
มาตราส่วน 1 : 100

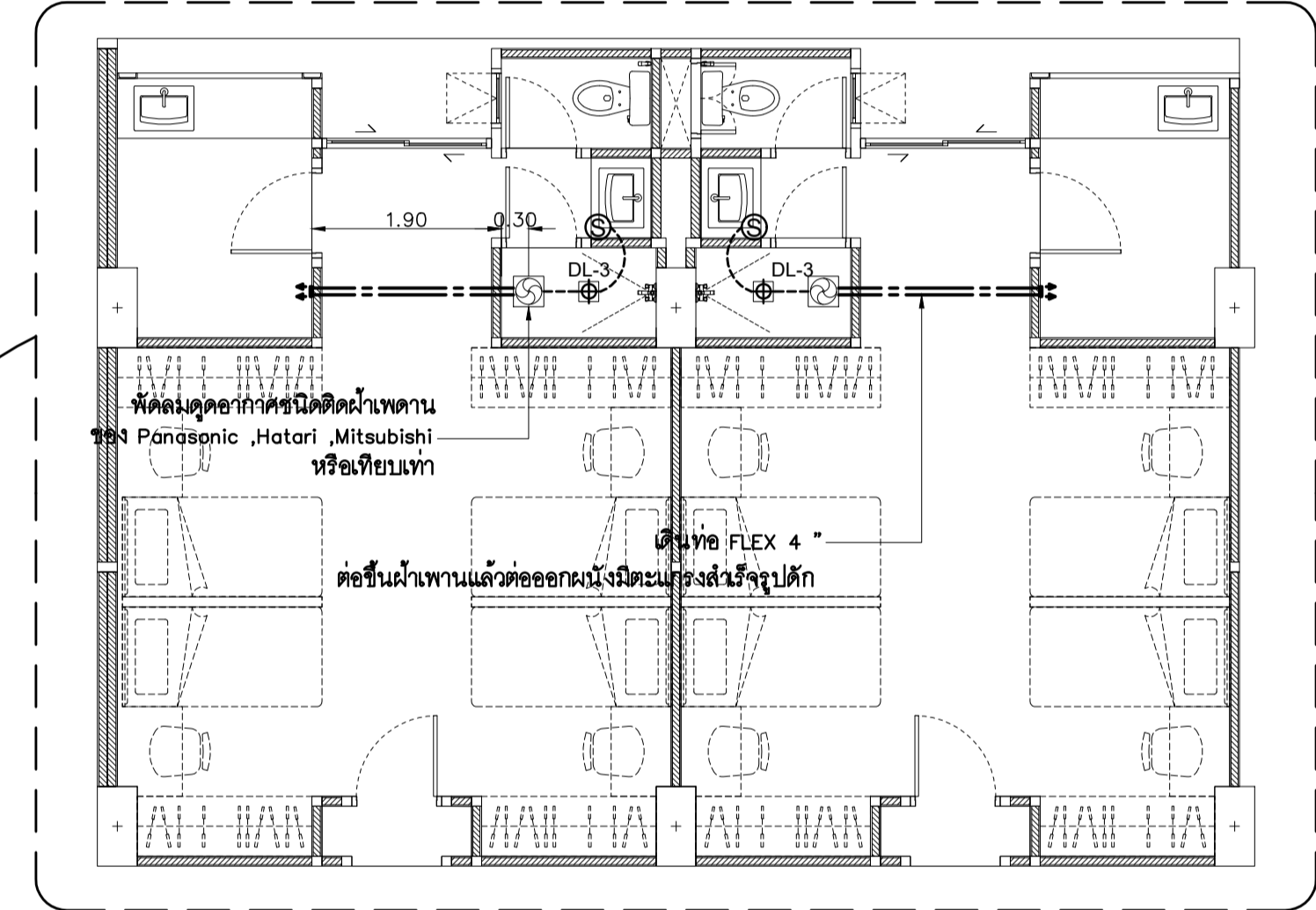

แปลนขยายตำแหน่งติดตั้งหลอดอากาศ ห้องพัก
มาตราส่วน

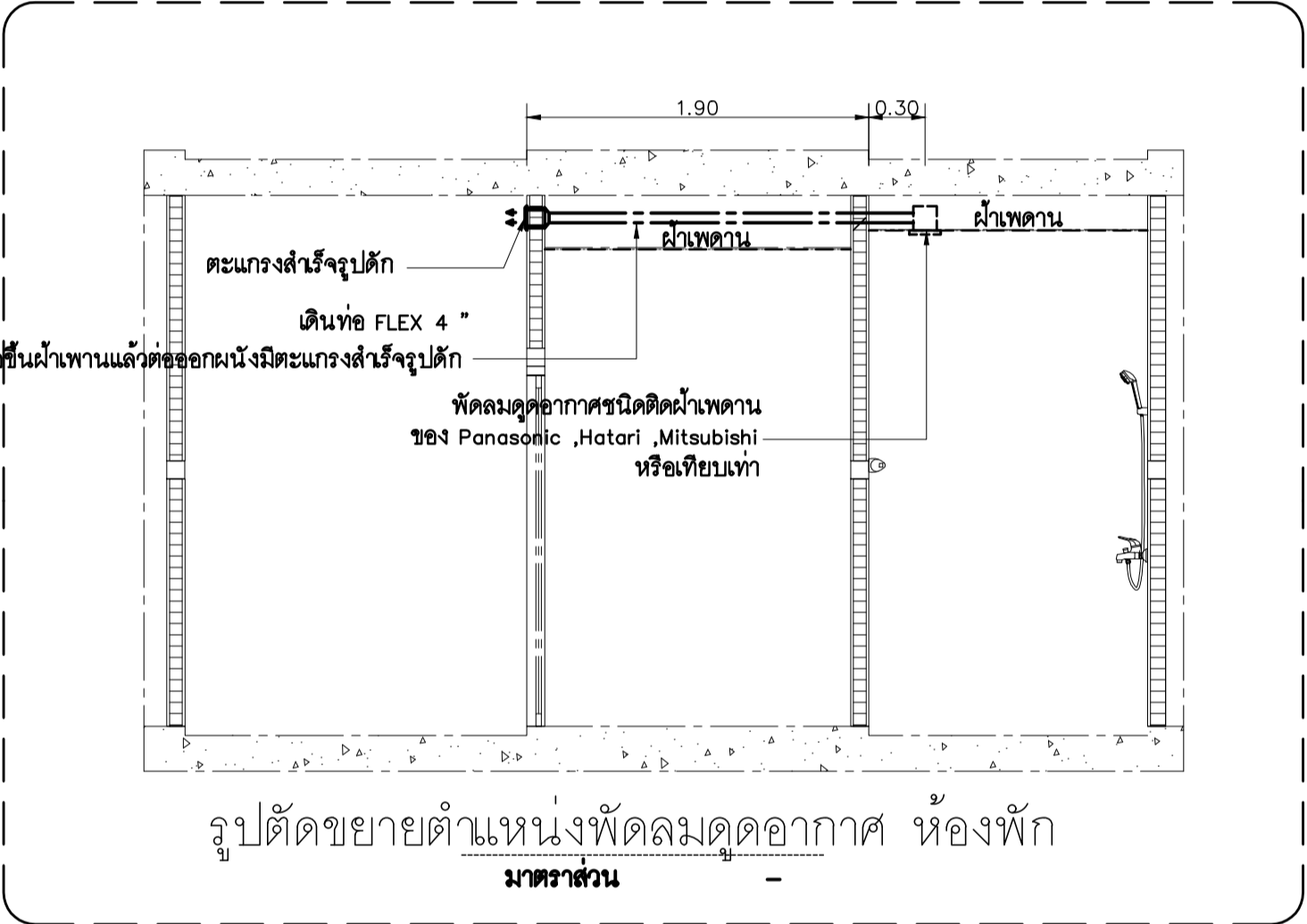

รูปตัดขยายตำแหน่งติดตั้งหลอดอากาศ ห้องพัก
มาตราส่วน

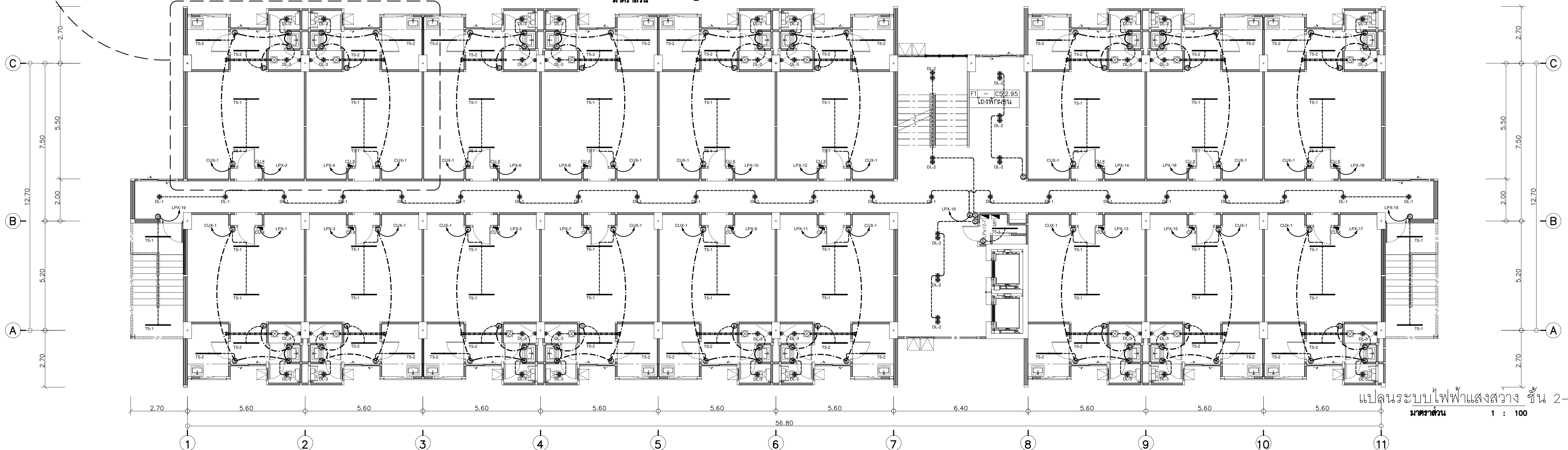

แปลนระบบไฟฟ้าแสงสว่าง ชั้น 2
มาตราส่วน 1 : 100



แปลนฤทธิ์

96 Moo 2
Fa Ham Muang Chiangmai 5000
Tel 081 3660002

PROJECT:

อาคารหอพักนักศึกษา 7 ชั้น
กลุ่มที่ 3 อาคาร G และ H

LOCATION:

ศูนย์แม่ริม อำเภอแม่ริม
จังหวัดเชียงใหม่

ARCHITECTS:

ชวัญชัย สุธรรมพร ว.ส.ช. 3000

วรัญชญา รัตนรัตน์ ว.ส.ช. 17474

เกรียงไกร ภันนิภา ว.ส.ช. 18332

LANDSCAPE ARCHITECTS:

จิรัชชัย เจริญศิริวิบูลย์ ว.ส.ช. 79

ENGINEERS:

ศุภวราห์ ไชยแสน ส.ศ. 8674

ศักดิ์ชัย ทองพันธ์ ว.ศ. 33429

ELECTRICAL ENGINEERS:

จำนงค์ ใจนวล ส.ศ. 4537

SANITARY ENGINEERS:

ศุภชัย คงอินทร์ ส.ศ. 276

MECHANICAL ENGINEERS:

สมจิตร ชินะใจ ส.ศ. 4172

TITLE:

แปลนระบบไฟฟ้าแสงสว่าง, ตำแหน่ง PLUG ชั้นดาดฟ้า

SCALE:

1 : 100

APPROVED BY:

REVISION

NO.	DESCRIPTION	DATE

PROJECT NO :

อาคาร G

SHEETS NO:

08

TOTAL SHEET:

11

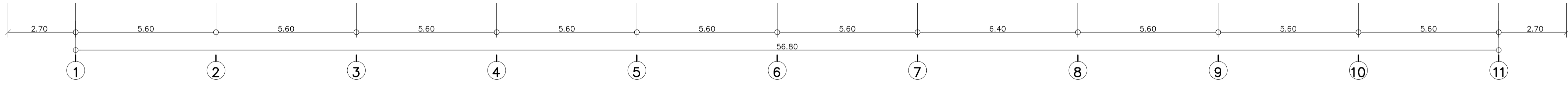
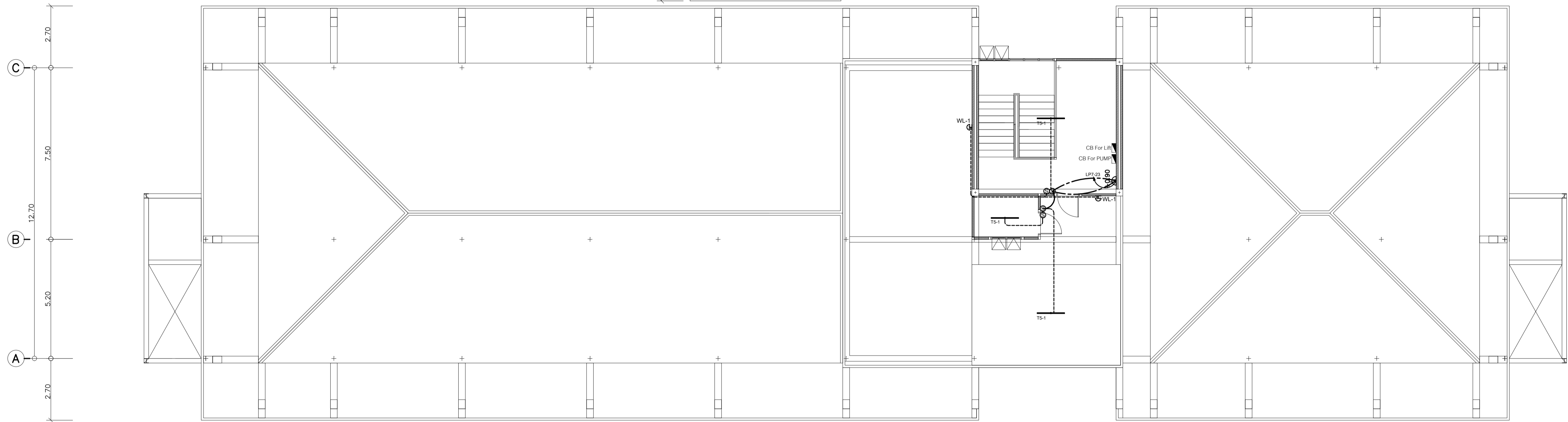
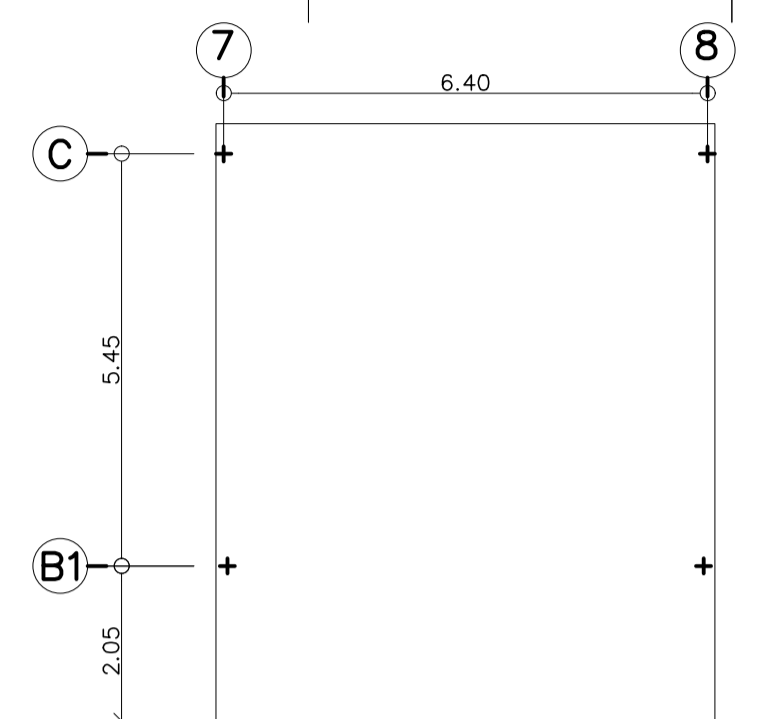
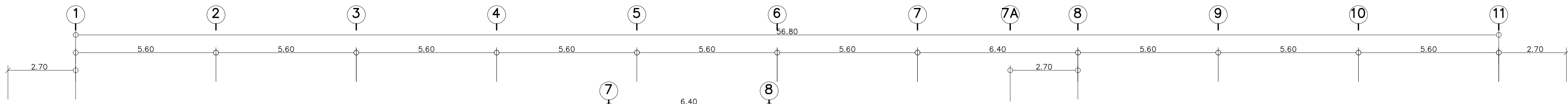

แปลนระบบไฟฟ้าแสงสว่าง , ตำแหน่ง PLUG ชั้นดาดฟ้า
 มาตรฐาน 1 : 100

REVISION		
NO.	DESCRIPTION	DATE

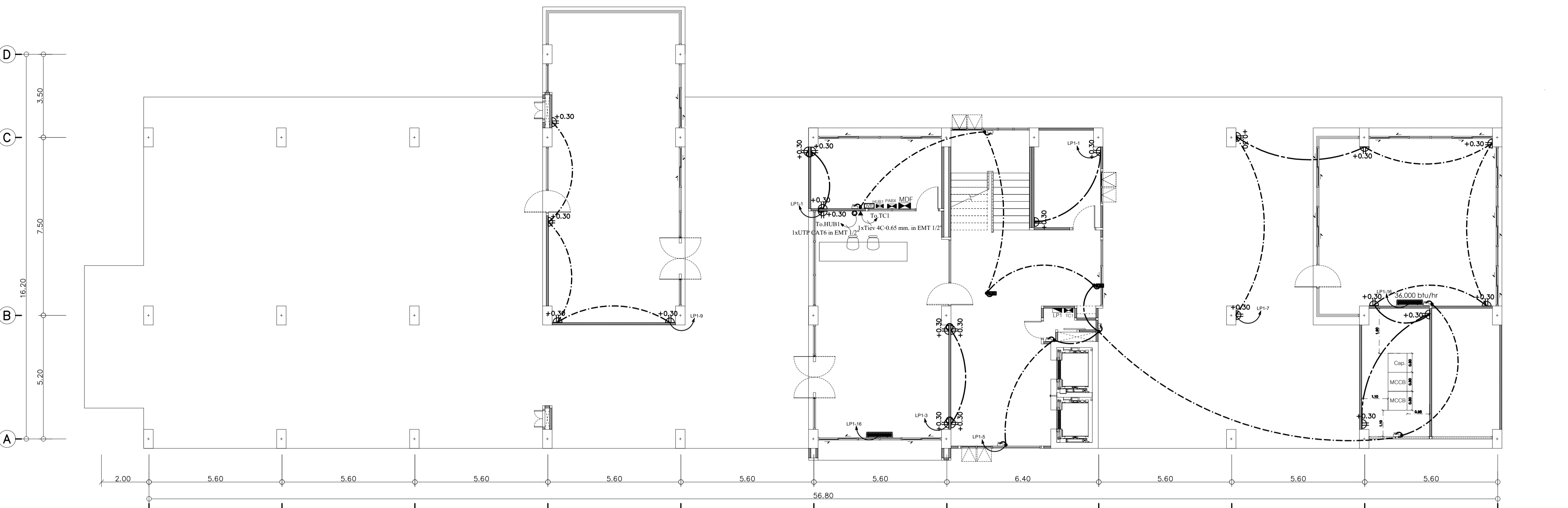

แปลนระบบ PLUG & TELEPHONE & LAN ชั้นที่ 1
มาตราส่วน 1 : 100

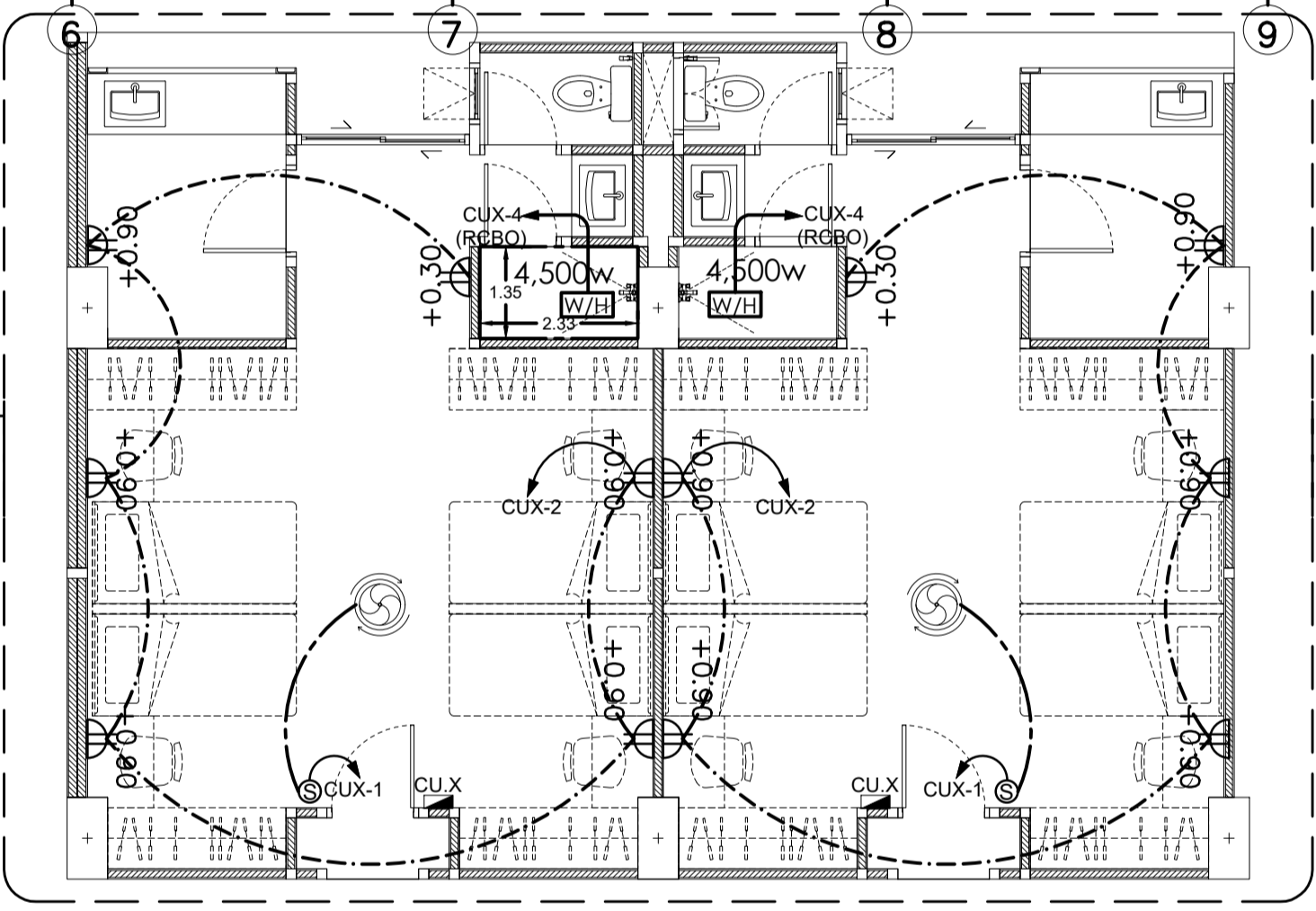

แปลนขยายตำแหน่ง PLUG ห้องพัก
มาตราส่วน -

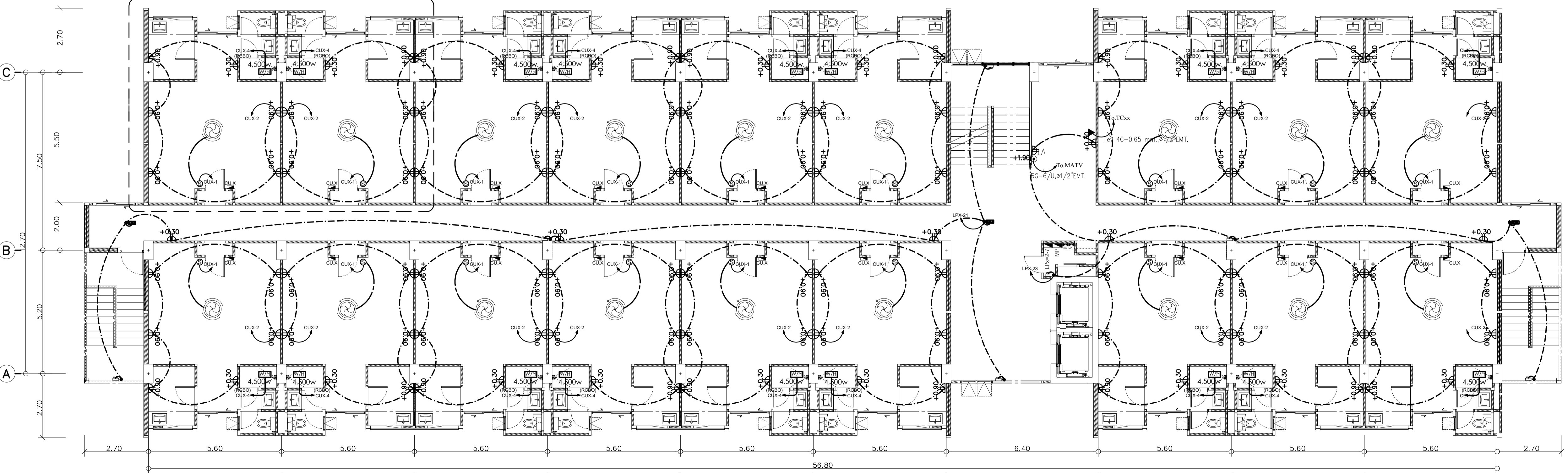

แปลนระบบ PLUG & TELEPHONE & LAN ชั้นที่ 2-7
มาตราส่วน 1 : 100



แปลนภาคที่

96 Moo 2
Fa Ham Muang Chiangmai 5000
Tel 081 3660002

PROJECT:
อาคารหอพักนักศึกษา 7 ชั้น
กลุ่มที่ 3 อาคาร G และ H

LOCATION:
ศูนย์แม่ริม อำเภอแม่ริม
จังหวัดเชียงใหม่

ARCHITECTS:
ชวิษฐ์ สุธรรมพร... ส.ศด. 3000.
วรัชต์... ส.ศด. 17474.
เกรียงไกร... ส.ศด. 18332.

LANDSCAPE ARCHITECTS:
จิรัชย์ เจริญศิริวรรณ... ส.ศด. 79.

ENGINEERS:
ศพวทอ โขแสน... สด. 8674.
ศักดิ์ชัย ทองพินิจ... ภ.ช. 33429.

ELECTRICAL ENGINEERS:
จำนงค์ ไจนวล... ส.พ. 4537.

SANITARY ENGINEERS:
ศภชัช คงอินทร์... ส.ศ. 276.

MECHANICAL ENGINEERS:
สมจิตร ชินใจ... ส.ก. 4172.

TITLE:
แปลนระบบ FIRE ALARM & CCTV
& Wifi ชั้นที่ 1-7

SCALE:
1 : 100

APPROVED BY:

REVISION

NO.	DESCRIPTION	DATE

PROJECT NO :

อาคาร G

E-10	SHEETS NO: 10
	TOTAL SHEET: 11

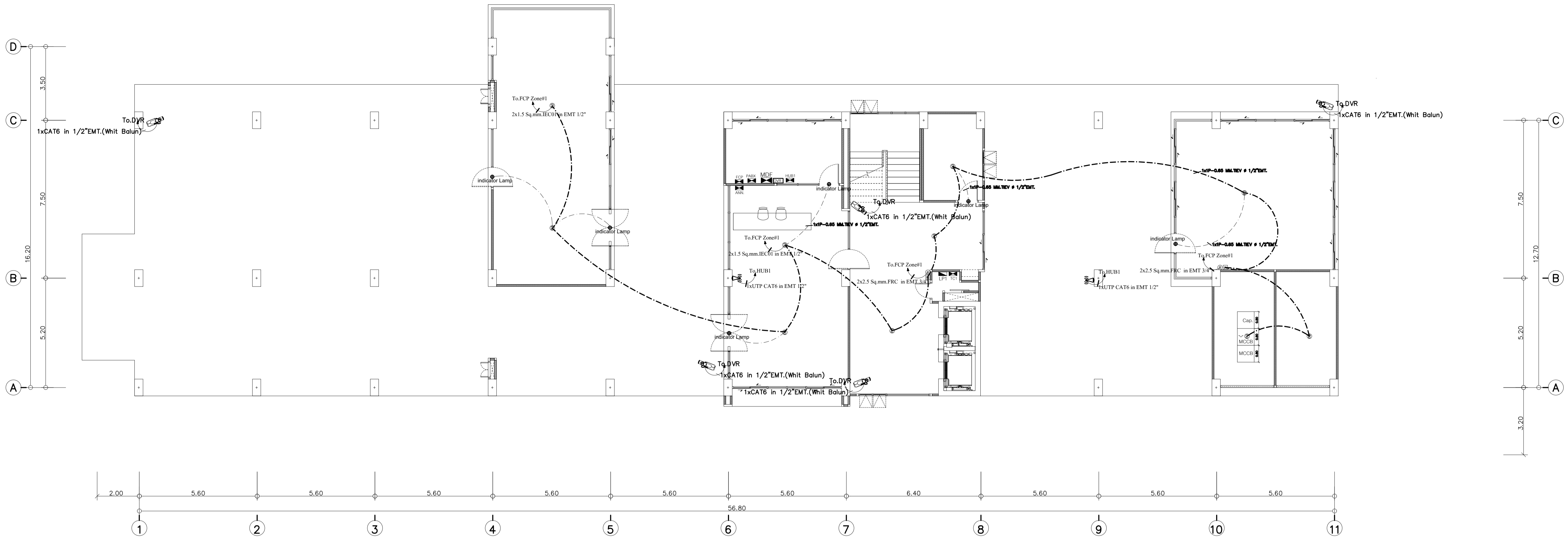

แปลนระบบ FIRE ALARM & CCTV & Wifi ชั้นที่ 1
มาตรฐาน 1 : 100

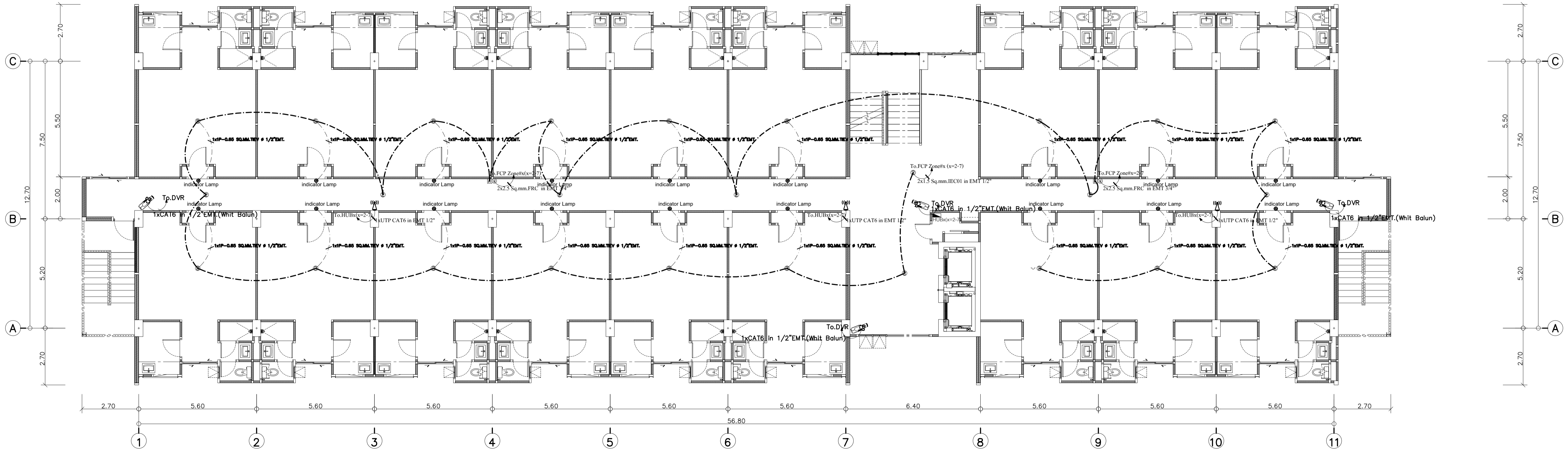

แปลนระบบ FIRE ALARM & CCTV & Wifi ชั้นที่ 2-7
มาตรฐาน 1 : 100



มหาวิทยาลัยราชภัฏเชียงใหม่

แปลนที่ 11

96 Moo 2
Fa Ham Muang Chiangmai 5000
Tel 081 3660002

PROJECT:

อาคารหอพักนักศึกษา 7 ชั้น
กลุ่มที่ 3 อาคาร G และ H

LOCATION:

ศูนย์แม่ริม อำเภอแม่ริม
จังหวัดเชียงใหม่

ARCHITECTS:

ชวัญชัย สุธรรมพร ว.ศ.ชด.3000

วรชวิน รัตนศรี น.ศด.17474

เกรียงไกร กันนิภา น.ศด.18332

LANDSCAPE ARCHITECTS:

จิรัชญ์ เจริญศิริวรรณ น.ศด.79

ENGINEERS:

ศพวฑู โยธแดน สด.8674

ศักดิ์ชัย ทองพันธ์ นท.33429

ELECTRICAL ENGINEERS:

จำนงค์ ใจนวล สฟท.4537

SANITARY ENGINEERS:

ศภกชชัย คงอินทร์ สด.276

MECHANICAL ENGINEERS:

สมจิตร ชินใจ สท.4172

TITLE:

แปลนระบบป้องกันฟ้าผ่า

SCALE:

1 : 100

APPROVED BY:

REVISION

NO.	DESCRIPTION	DATE

PROJECT NO :

อาคาร G

SHEETS NO:

11

E-11

TOTAL SHEET:

11

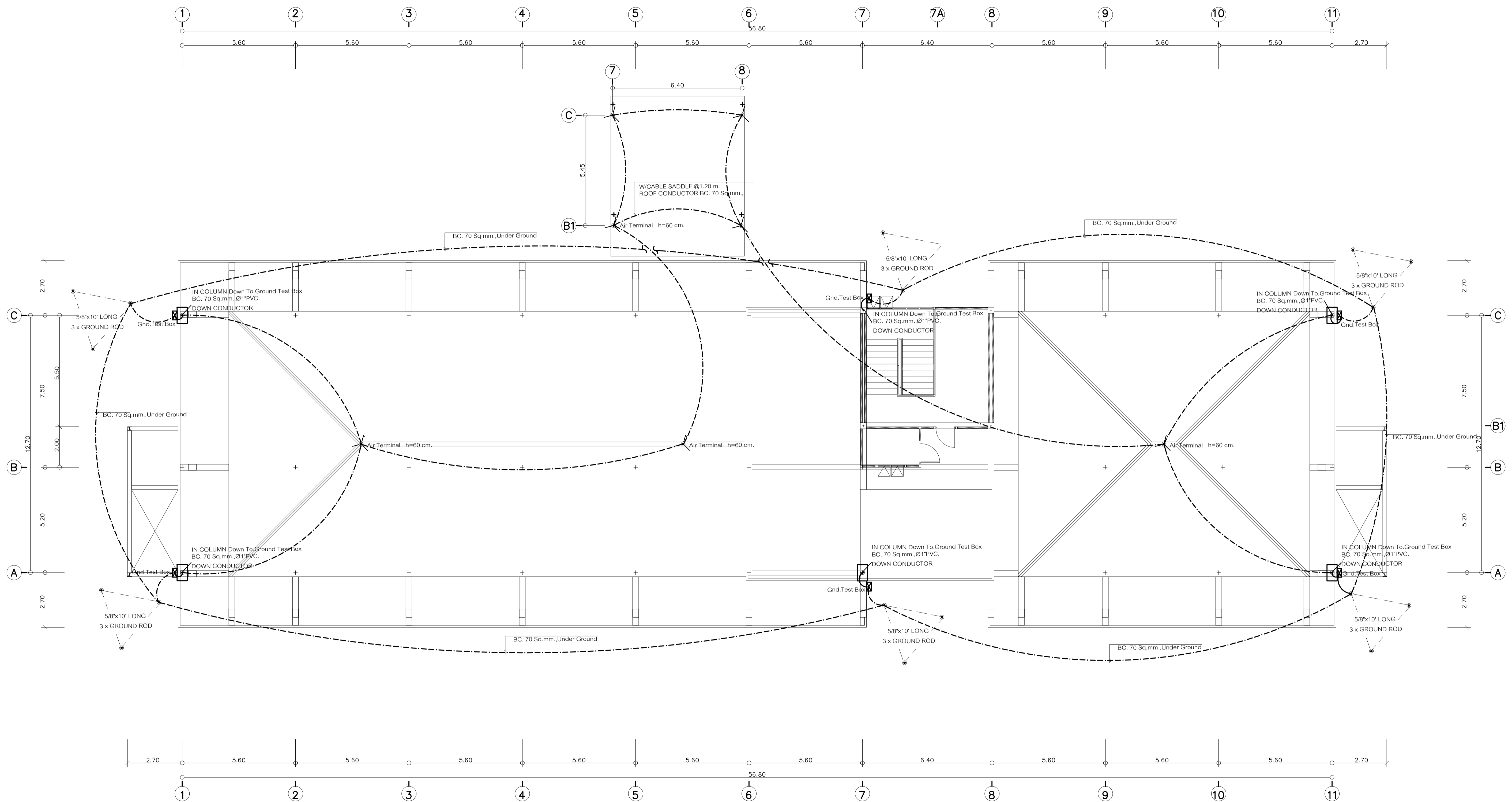

แปลนระบบป้องกันฟ้าผ่า
มาตรฐาน 1 : 100